

# BeoVision 10

## Manuel

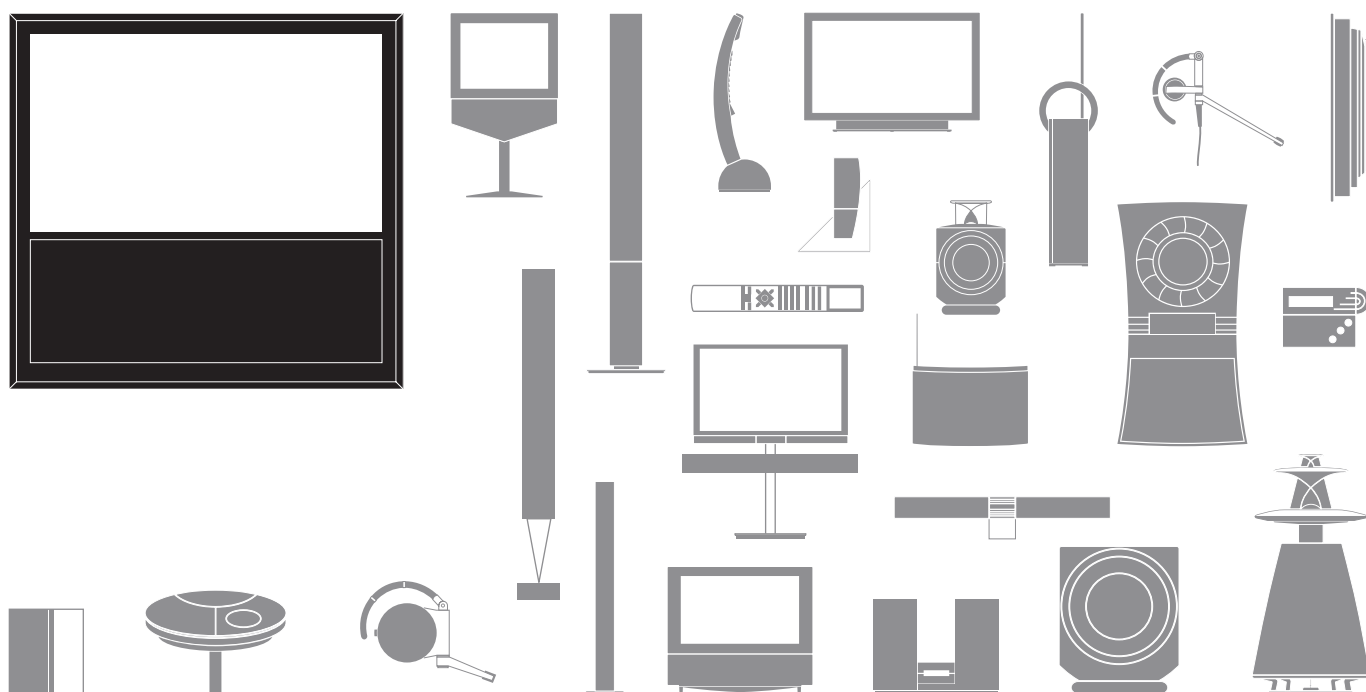

### **Avertissements**

- S'assurer que le téléviseur est placé, installé et connecté conformément aux instructions de ce manuel.
- Placer le téléviseur sur une surface solide et stable. Pour éviter toute blessure, utiliser uniquement un pied ou un support mural agréé Bang & Olufsen !
- Ne placer aucun objet sur le dessus du téléviseur.
- Ne pas exposer le téléviseur à la pluie, à un taux d'humidité élevé ou à une source de chaleur.
- Ce téléviseur n'est conçu que pour être utilisé en intérieur, dans un lieu sec. Utiliser l'appareil dans une plage de températures de 10 à 35 °C et à une altitude maximale de 1 500 m.
- Eviter toute exposition directe du téléviseur aux rayons du soleil, étant donné que cela peut avoir pour conséquence une réduction de la sensibilité de réception de la télécommande.
- Laisser suffisamment d'espace autour du téléviseur pour une ventilation appropriée.
- Connecter tous les câbles avant de connecter ou reconnecter l'un des éléments de l'installation au secteur.
- Ne pas ouvrir le boîtier de l'appareil. Confier les opérations de ce type à du personnel de maintenance qualifié.
- Ne pas frapper la vitre à l'aide d'objets durs ou pointus.
- La mise hors tension complète du téléviseur n'est possible qu'en le débranchant de la prise murale.
- Le câble secteur et la fiche fournis sont spécialement conçus pour le téléviseur. Le changement de la fiche ou tout endommagement du câble secteur peut nuire au bon fonctionnement du téléviseur.



Cher client,

Le présent Manuel d'utilisation contient des informations concernant l'utilisation quotidienne de votre appareil Bang & Olufsen et de l'équipement connecté. Nous attendons de votre revendeur qu'il livre, installe et configure votre produit.

De plus amples informations sur votre produit et les questions fréquentes correspondantes sont disponibles sur le site [www.bang-olufsen.com](http://www.bang-olufsen.com).

Votre revendeur Bang & Olufsen est l'endroit idéal pour toutes vos demandes de service.

*Pour trouver votre revendeur le plus proche ou pour contacter le service clientèle de Bang & Olufsen, consultez notre site Web ...*  
[www.bang-olufsen.com](http://www.bang-olufsen.com)

ou écrivez à :  
Bang & Olufsen a/s  
BeoCare  
Peter Bangs Vej 15  
DK-7600 Struer

## Table des matières

4	Regarder la télévision
6	Télétexte
9	BeoLink
19	Utilisation avancée
31	Installation – Paramétrage

Les spécifications et les caractéristiques techniques ainsi que leur mise en œuvre sont sujettes à modification sans préavis.

# Comment utiliser votre télécommande

Votre téléviseur peut être piloté à l'aide d'une télécommande Beo4 ou Beo5. Les instructions contenues dans ce Manuel sont pour la plupart prévues pour la Beo4.

## Télécommande Beo4



- TV** La fenêtre d'affichage de la Beo4 indique la source ou la fonction activée
- TV** Allumer le téléviseur\*<sup>1</sup>
- V.MEM** Allumer un enregistreur à disque dur connecté
- RECORD** Appuyer deux fois pour commencer un enregistrement
- 0-9** Sélectionner des chaînes et entrer des informations dans les menus à l'écran
- MENU** Afficher le menu principal de la source active
- TEXT** Activer le télétexte
- ◀▶** Rechercher en arrière ou en avant ou parcourir les menus
- GO** Enregistrer les réglages et démarrer la lecture
- ◄►** Parcourir les chaînes ou les menus  
Maintenir ce bouton enfoncé pour un défilement continu
- Color buttons** Sélectionner des fonctions spécifiques à une couleur
- ◄►** Régler le volume  
Pour couper le son, appuyer au milieu du bouton
- LIST** Afficher les « touches » supplémentaires de la Beo4  
Appuyer à plusieurs reprises sur ce bouton pour changer de « touche »
- STOP** Revenir aux menus précédents ou appuyer une seule fois pour mettre la lecture sur pause et deux fois pour arrêter la lecture
- EXIT** Quitter les menus
- Red dot** Veille

## Télécommande Beo5

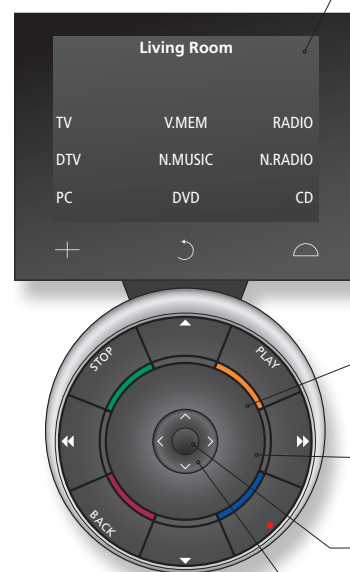

- TV** Touche programmable, toucher l'écran pour sélectionner\*<sup>2</sup>  
Activer une source ou sélectionner une fonction
- ↺** Retourner dans les écrans de la Beo5
- ◡** Afficher les boutons SCENE, comme Zones ou Enceintes  
Appuyer de nouveau sur ce bouton pour quitter
- +** Afficher des chiffres permettant de sélectionner une chaîne ou un enregistrement  
Appuyer de nouveau sur ce bouton pour quitter
- STOP** Revenir aux menus précédents ou appuyer une seule fois pour mettre la lecture sur pause et deux fois pour arrêter la lecture
- PLAY** Commencer la lecture
- BACK** Fermer tous les menus
- Color buttons** Sélectionner des fonctions spécifiques à une couleur\*<sup>3</sup>  
Appuyer sur la roue de volume à côté de la couleur souhaitée
- Volume wheel** Tourner pour régler le volume  
Pour couper le son, tourner rapidement dans le sens anti-horaire
- GO** Appuyer sur le bouton central pour enregistrer les réglages
- ◄◄►►** Rechercher en arrière ou en avant ou parcourir les menus
- ◀▶** Rechercher en arrière ou en avant ou parcourir les menus
- ◄►** Parcourir les chaînes ou les enregistrements  
Maintenir ce bouton enfoncé pour un défilement continu
- Red dot** Veille

## Conseils utiles

<sup>1</sup>\* Les touches marquées peuvent être reconfigurées lors du paramétrage. Voir p. 35.

Ma reconfiguration :

**TV** \_\_\_\_\_

**DTV** \_\_\_\_\_

REMARQUE ! Pour des informations générales sur le fonctionnement de votre télécommande, se reporter à sa documentation.

<sup>1</sup>**A propos des touches** Dans ce Manuel, si la touche est représentée en gris clair, vous devez appuyer sur une touche programmable (sur l'écran, donc). Si la touche est gris foncé, vous devez appuyer sur une touche physique.

<sup>3</sup>**Touches de couleur** Appuyer sur la roue à côté de la couleur souhaitée pour activer la touche de couleur correspondante.  
**Zone réelle** Indique la zone réelle de la Beo5 telle qu'elle a été nommée au cours du processus de paramétrage.  
**Touches programmables de la Beo5** En fonction de la source activée, différentes touches programmables apparaissent sur l'écran. Toucher l'écran pour activer la fonction.

Naviguer dans les menus et sélectionner les réglages à l'aide de la télécommande. La page 46 présente une vue d'ensemble des menus de votre téléviseur.

### Affichage et menus

Les informations concernant les sources sélectionnées sont affichées sur la partie supérieure de l'écran. Les menus à l'écran permettent d'effectuer les réglages.

<b>TV</b>	ou	<b>V MEM</b>	<b>MENU</b>
Allumer le téléviseur		Allumer un décodeur STB	Afficher le menu

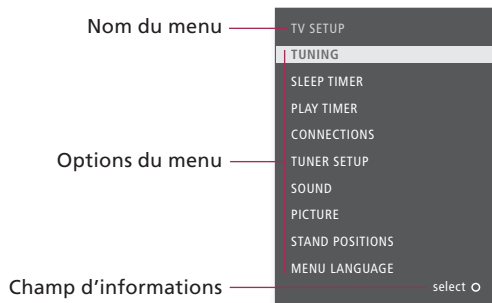

Exemple de menu à l'écran.

### Naviguer dans les menus

Lorsqu'un menu est affiché à l'écran, vous pouvez passer d'une option à l'autre, afficher des réglages ou entrer des données.

				<b>0-9</b>			ou	
Sélectionner l'option/le réglage				Entrer les données	Appeler le sous-menu/mémoriser le réglage	Sélectionner l'option	Quitter les menus	Revenir en arrière par le biais des menus

**Important** – pour en savoir plus : [www.bang-olufsen.com](http://www.bang-olufsen.com)

**Télécommande** Les instructions du présent manuel sont pour la plupart prévues pour la télécommande Beo4, mais vous pouvez également utiliser la Beo5. Une vue d'ensemble des touches de la Beo5 et de la Beo4 est proposée dans l'encart que contient le présent manuel. Pour des informations générales sur le fonctionnement de votre télécommande, se reporter à sa documentation.

# Regarder la télévision

Sélectionner une chaîne de télévision à l'aide de son numéro ou passer à une autre chaîne ou source. Régler le volume sonore, changer de type de son ou de langue et allumer le téléviseur.

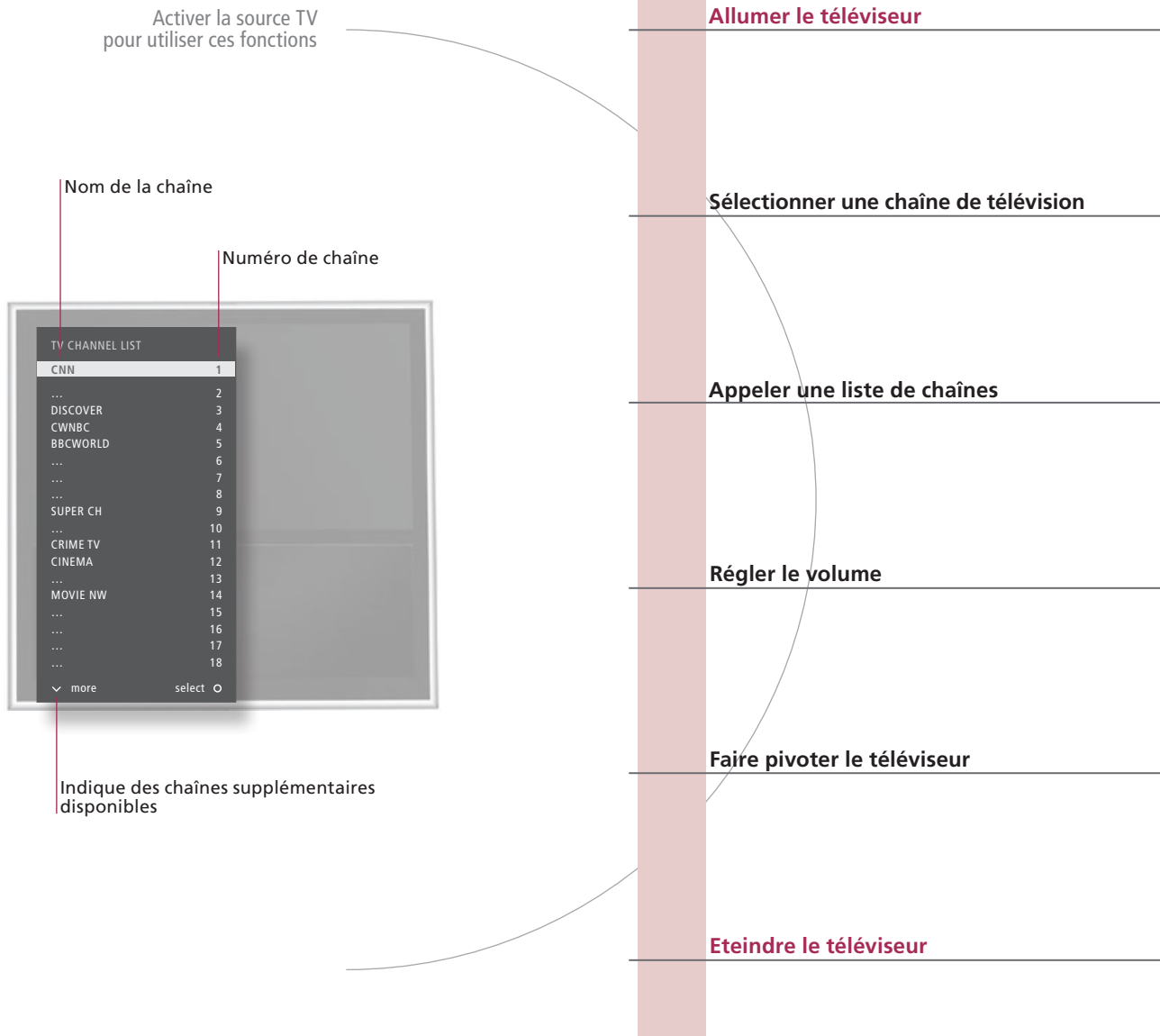

## Conseils utiles

<sup>1</sup>\***Positions du téléviseur** Poste 1 correspond à la position la plus à gauche et Poste 9 à celle la plus à droite.

TV		
Appuyer sur ce bouton		
	ou	
Sélectionner	Sélectionner une chaîne	Sélectionner la chaîne précédente
		ou
Maintenir ce bouton enfoncé pour obtenir la liste de chaînes	Sélectionner une page	Sélectionner une chaîne
Régler le volume	Pour couper le son, appuyer au milieu du bouton	Appuyer dans un sens ou dans l'autre pour réactiver le son
		ou
Sélectionner <b>STAND</b>	Faire pivoter le téléviseur	Sélectionner la position* <sup>1</sup>
	Appuyer sur ce bouton	

## Télécommande Beo5

TV		
Appuyer sur ce bouton		
	ou	
Sélectionner	Activer les touches numérotées et sélectionner la chaîne	Chaîne précédente
		ou
Maintenir ce bouton enfoncé pour obtenir la liste de chaînes	Sélectionner une page ou une chaîne et valider	
Régler le volume. Pour couper le son, tourner rapidement dans le sens anti-horaire	Tourner la roue dans un sens ou dans l'autre pour réactiver le son	
		ou
Appuyer sur ce bouton	Faire pivoter le téléviseur	Sélectionner la position* <sup>1</sup>
	Appuyer sur ce bouton	

REMARQUE ! Pour régler des positions prédéfinies pour la rotation du téléviseur, voir p. 44.

# Télétexte

La fonction télétexte peut être utilisée par l'intermédiaire de la barre de menus en haut de la page télétexte ou des touches fléchées de la Beo4.

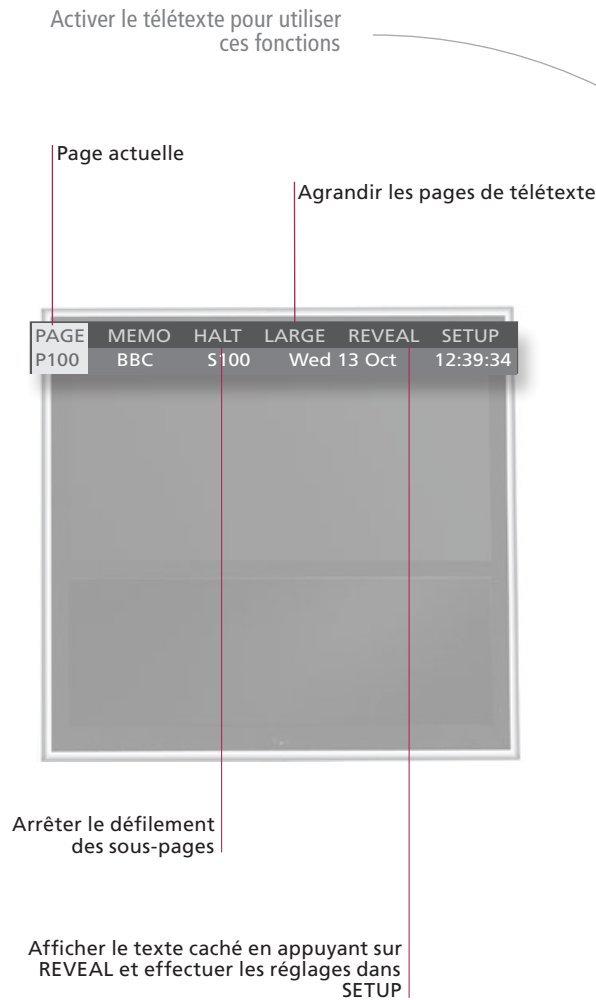

## Télécommande Beo4



### Démarrer le télétexte

Accéder à la page de démarrage du télétexte.

### Accéder à des pages

Accéder aux pages de télétexte à consulter.

### Arrêter le défilement des sous-pages

### Afficher les messages cachés

... et autres.

### Créer des pages MEMO

Neuf pages MEMO sont disponibles pour le service télétexte de chaque chaîne.\*1

### Afficher une page MEMO

La fonction MEMO est disponible uniquement si vous avez sauvegardé des pages MEMO.

### Supprimer une page MEMO

### Quitter le télétexte

## Conseils utiles

- Beo5 : pointeur télétexte** Les touches fléchées intérieures de la Beo5 vous permettent de naviguer entre les renvois de page dans une page de télétexte. Pour accéder à une page sélectionnée, appuyer sur le bouton central et sur **BACK** pour revenir à la page précédente.
- Pages MEMO** Pour un accès rapide, sauvegarder une page de télétexte comme page MEMO.
- Télétexte large** Pour agrandir la page de télétexte, appeler le télétexte, aller à **LARGE** dans la barre de menus et appuyer sur **GO** à plusieurs reprises pour basculer entre la moitié supérieure, la moitié inférieure de la page et l'affichage normal.



<b>TEXT</b>	
Appuyer sur ce bouton	
<b>0-9</b> ou <b>◀▶</b> <b>◀▶</b> <b>GO</b>	
Sélectionner une page	Accéder à PAGE puis appuyer sur sélectionner
Accéder aux pages d'index (100, 200, 300, etc.).	
<b>STOP</b> ou <b>◀▶</b> <b>GO</b>	<b>◀▶</b> ou <b>0-9</b> <b>GO</b>
Arrêter le défilement	Accéder à HALT
Appuyer sur ce bouton	Sélectionner une sous-page
Relancer le défilement	
<b>◀▶</b> <b>GO</b>	
Accéder à REVEAL	Valider
<b>0-9</b> <b>◀▶</b> <b>GO</b> <b>GO</b> <b>◀▶</b> <b>GO</b>	
Sélectionner une page	Accéder à SETUP
Valider	Mémoriser la page en cours
Accéder à BACK	
Valider	
<b>◀▶</b> <b>◀▶</b>	<b>◀▶</b>
Accéder à CHANNEL ou MEMO	Sélectionner page MEMO
<b>◀▶</b> <b>GO</b> <b>◀▶</b> <b>◀▶</b>	<b>◀▶</b> <b>◀▶</b>
Accéder à SETUP	Valider
Sélectionner page MEMO	Appuyer sur ce bouton
Supprimer ce bouton	
<b>EXIT</b>	
Appuyer sur ce bouton	

## Télécommande Beo5



<b>Texte</b>	
Appuyer à plusieurs reprises pour changer le mode d'écran	
<b>0-9</b> ou <b>&lt;</b> <b>◀▶</b> <b>GO</b>	
Sélectionner une page	Accéder à PAGE puis appuyer sur sélectionner
Pages d'index	
<b>STOP</b> <b>◀▶</b> ou <b>0-9</b> <b>GO</b>	
Arrêter le défilement	Sélectionner une sous-page et relancer le défilement
<b>&lt;</b> <b>&gt;</b> <b>GO</b>	
Accéder à REVEAL	Valider
<b>0-9</b> <b>&lt;</b> <b>&gt;</b> <b>GO</b> <b>GO</b>	
Sélectionner une page	Accéder à SETUP
Valider, puis mémoriser	
<b>&lt;</b> <b>&gt;</b> <b>◀▶</b>	
Accéder à CHANNEL ou MEMO	Sélectionner page MEMO
<b>&lt;</b> <b>&gt;</b> <b>GO</b> <b>&lt;</b> <b>&gt;</b> <b>◀▶</b>	
Accéder à SETUP	Appuyer sur ce bouton
Sélectionner une page	Appuyer deux fois sur ce bouton
<b>BACK</b>	
Appuyer sur ce bouton	

**\*Sous-titres en télétexte** Si vous souhaitez faire apparaître automatiquement des sous-titres en télétexte disponibles pour une chaîne donnée, mémoriser la page de sous-titres en télétexte en tant que page MEMO 9.

**Double écran** Appuyer sur **TEXT**, lorsque le télétexte est activé, pour permuter entre les modes double écran et plein écran.

**REMARQUE !** Si votre téléviseur est connecté à un autre téléviseur par l'intermédiaire d'un câble Master Link, ils ne partagent pas les pages MEMO sauvegardées. Les pages MEMO doivent être sauvegardées manuellement dans chaque téléviseur connecté.



- 10 Système BeoLink
- 12 Connecter et paramétrer un système audio
- 14 Connecter et paramétrer un système BeoLink
- 15 Le téléviseur dans une pièce liée
- 16 Deux téléviseurs dans la même pièce



# Système BeoLink

Si vous disposez d'un système BeoLink, vous pouvez faire fonctionner toutes les sources connectées tant à partir de la pièce principale que des pièces liées.

Activer des sources dans la pièce principale ou une pièce liée

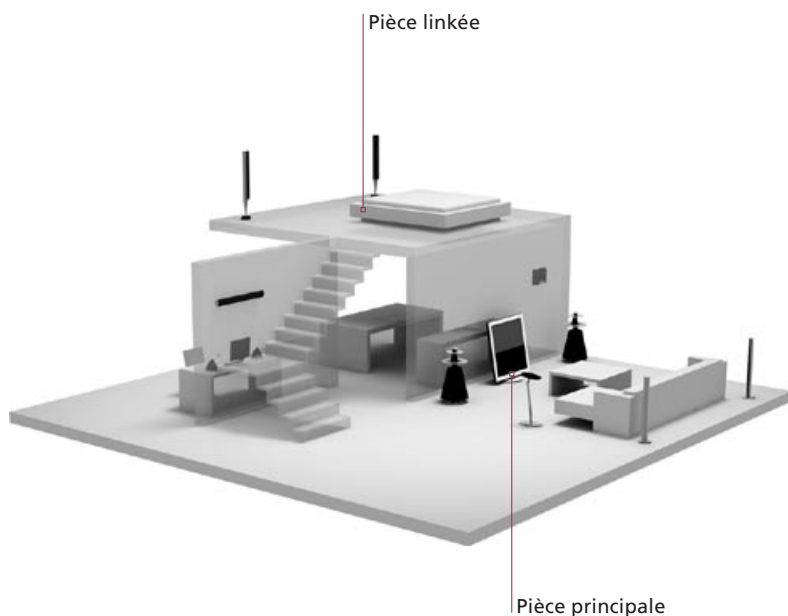

## Télécommande Beo4



### Son du téléviseur sur les enceintes audio

Écouter du son depuis une source TV sur les enceintes de votre système audio.

### Son audio sur les enceintes du téléviseur

Écouter du son audio sur les enceintes connectées au téléviseur. Concerne uniquement l'option 1-1, voir p. 13.

### Utiliser une source présente dans une pièce

Activer une source dans la pièce principale ou une pièce liée depuis une pièce liée. Le type de source, un système audio par exemple, n'est présent que dans l'une des pièces.

### Utiliser une source dans une pièce liée

Activer une source depuis une pièce liée (par exemple, une télévision) lorsque vous en possédez également une dans la pièce principale.

### Utiliser une source dans la pièce principale

Activer une source de la pièce principale depuis une pièce liée même si la source (par exemple, une télévision dans la pièce liée) est identique.

## Conseils utiles

- Options** Pour utiliser correctement toutes les fonctions, les produits doivent être réglés sur les options appropriées. Voir p. 16.
- Source dans la pièce principale** Source centrale à partir de laquelle vous pouvez diffuser du son et des images vers des sources dans les pièces liées.
- Source dans une pièce liée** Cette source se trouve dans la pièce liée et vous permet de recevoir du son et des images depuis des sources connectées dans la pièce principale.

<b>LIST</b>	<b>TV</b>		
Sélectionner <b>AV</b> * <sup>1</sup>	Sélectionner une source vidéo		
<b>LIST</b>	<b>CD</b>		
Sélectionner <b>AV</b> * <sup>1</sup>	Sélectionner une source audio		
<b>RADIO</b>			
Sélectionner la source	Faire fonctionner la source comme d'habitude		
<b>TV</b>			
Sélectionner la source	Faire fonctionner la source comme d'habitude		
<b>LIST</b>	<b>TV</b>		
Sélectionner <b>LINK</b> *	Sélectionner la source	Faire fonctionner la source comme d'habitude	

## Télécommande Beo5



<b>...</b>	<b>TV</b>		
Sélectionner la zone de l'enceinte audio	Sélectionner une source vidéo		
<b>...</b>	<b>CD</b>		
Sélectionner la zone de l'enceinte du téléviseur	Sélectionner une source audio		
<b>RADIO</b>			
Sélectionner la source	Faire fonctionner la source comme d'habitude		
<b>TV</b>			
Sélectionner la source	Faire fonctionner la source comme d'habitude		
<b>Link</b>	<b>TV</b>		
Appuyer sur ce bouton	Sélectionner la source	Faire fonctionner la source comme d'habitude	

### Changements de configuration d'une pièce liée Système audio

Si vous déplacez des appareils d'une pièce liée dans d'autres pièces, ne pas oublier de faire reconfigurer votre télécommande Beo5 par votre revendeur Bang & Olufsen. Seuls les systèmes audio Bang & Olufsen avec Master Link acceptent l'intégration du téléviseur.

<sup>1</sup>\*REMARQUE ! Pour afficher **AV** et **LINK** sur la Beo4, les ajouter d'abord à la liste des fonctions de la Beo4. Pour ce faire, se reporter au Manuel fourni avec votre télécommande Beo4.

## Connecter et paramétrer un système audio

Pour profiter des avantages d'un système audio/vidéo intégré, connecter un système audio compatible Bang & Olufsen au téléviseur à l'aide d'un câble Master Link.

### 1. Connecter le système audio

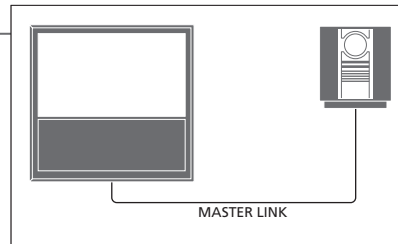

A l'aide d'un câble Master Link, relier les prises marquées MASTER LINK libres du téléviseur et du système audio.

### 2. Régler l'option pour le téléviseur

Si votre téléviseur a été installé dans un système audio/vidéo, le régler sur l'option appropriée. Tout d'abord, mettre tout le système en veille et se placer devant le téléviseur.



Maintenir ce bouton enfoncé et LIST Sélectionner OPTION? et valider LIST Sélectionner V.OPT 0-6 Sélectionner l'option



Maintenir ce bouton enfoncé et GO Pgmer l'option Sélectionner la zone dans laquelle se trouve le téléviseur

### 3. Régler l'option pour le système audio

Régler le système audio sur l'option appropriée. Tout d'abord, mettre tout le système en veille puis se placer devant le système audio.



Maintenir ce bouton enfoncé et LIST Sélectionner OPTION? et valider LIST Sélectionner A.OPT 0-6 Sélectionner l'option



Maintenir ce bouton enfoncé et GO Pgmer l'option Sélectionner la zone dans laquelle se trouve le système audio

## Conseils utiles

#### Enceintes du téléviseur et audio

Passer un CD sur votre système audio en utilisant les enceintes connectées au téléviseur ou sélectionner une chaîne de télévision et envoyer le son aux enceintes de votre système audio.

#### Choix des options

Si vous disposez d'une télécommande Beo4, les options pour le téléviseur peuvent être 1, 2, ou 4 dans la pièce principale et 5 ou 6 dans une pièce linkée. Les options pour le système audio peuvent être 0, 1, 2, 4, 5, 6. Voir aussi p. 16.

Il est possible d'installer le système audio/vidéo dans une ou deux pièces, le téléviseur dans une pièce et le système audio et ses enceintes dans une autre.

### Sélectionner les options

Cette page propose une vue d'ensemble des options disponibles lors de l'utilisation de la télécommande Beo4. Pour régler les options appropriées avec la télécommande Beo5, sélectionner la zone dans laquelle se trouve votre appareil. Voir p. 17.

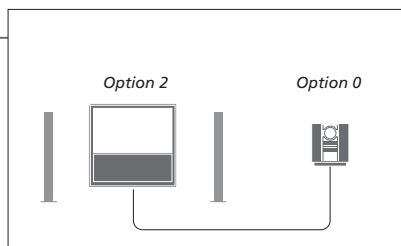

Le téléviseur et le système audio sont installés dans une même pièce – toutes les enceintes sont connectées au téléviseur. Régler le téléviseur sur l'option 2 et le système audio sur l'option 0.

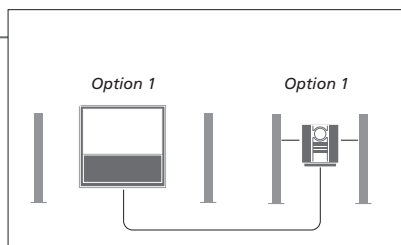

Le téléviseur, pourvu ou non d'enceintes supplémentaires, et un système audio comportant des enceintes connectées sont installés dans une pièce. Régler le téléviseur sur l'option 1 et le système audio sur l'option 1.

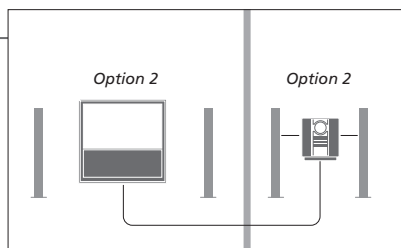

Le système audio est installé dans une pièce et le téléviseur, avec ou sans enceintes supplémentaires, dans une autre. Régler le téléviseur sur l'option 2 et le système audio sur l'option 2.

**Options** Pour plus d'informations sur les options 4, 5 et 6, voir les pages 15 et 16.

**REMARQUE !** L'intégration au téléviseur n'est pas acceptée par tous les systèmes audio Bang & Olufsen. Pour de plus amples informations, contacter votre revendeur Bang & Olufsen.

Pour visionner des images et écouter du son dans des pièces liées, il vous suffit de connecter et de paramétrer un système BeoLink. Vous pouvez, par exemple, connecter le téléviseur du salon à un autre système vidéo ou à des enceintes dans une autre pièce.

### Etablir des connexions liées

Pour diffuser des signaux vidéo vers des pièces liées, il est indispensable de connecter un amplificateur RF lié au téléviseur de la pièce principale et à un téléviseur de pièce liée.\*1

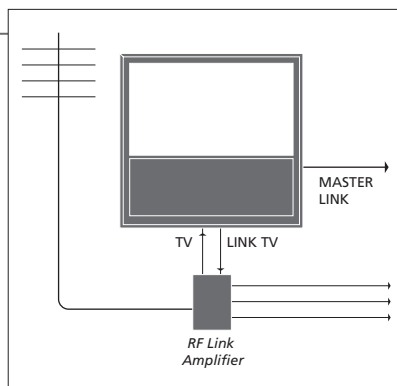

Raccorder le câble Master Link à la prise marquée MASTER LINK libre du téléviseur. Pour diffuser des signaux vidéo vers des pièces liées, connecter un câble d'antenne ordinaire à la prise marquée LINK TV sur le panneau de connexion principal. Acheminer le câble d'antenne vers l'amplificateur RF lié et le câble Master Link vers la pièce liée. Observer les instructions fournies avec l'équipement de la pièce liée.

### Allumer le modulateur système

Si votre pièce liée comporte une installation audio, par exemple un système BeoLink Active/Passive, et si vous installez dans la même pièce un téléviseur non linkable, régler le modulateur système sur OUI. A sa sortie d'usine, le modulateur est réglé sur AUTO. La sélection de cette option est indispensable en cas d'utilisation d'un téléviseur Bang & Olufsen linkable.

Sélectionner le menu  
INSTALLATION TV

Sélectionner  
REGLAGE DES  
LIAISONS dans le  
menu  
CONNEXIONS

Sélectionner  
MODULATEUR

«» GO  
Afficher OUI Valider

### Modifier la fréquence de liaison

Si, par exemple, une chaîne de télévision est diffusée sur la même fréquence que celle utilisée par le système BeoLink (599 MHz), régler le modulateur système sur une fréquence non occupée.\*2

Sélectionner le menu  
INSTALLATION TV

Sélectionner  
REGLAGE DES  
LIAISONS dans le  
menu  
CONNEXIONS

Sélectionner  
FREQUENCE

«» GO  
Trouver une  
fréquence  
disponible Valider

## Conseils utiles

**\*1\*Équipement connecté** Si un système audio est déjà raccordé à la prise MASTER LINK et si vous souhaitez connecter d'autres équipements, il vous faut diviser en deux le câble Master Link et le raccorder au câble de la pièce liée par un boîtier de connexion spécial. Contacter votre revendeur Bang & Olufsen pour obtenir de l'aide.

**\*2\*Fréquence de liaison** Lors du changement de fréquence de liaison du téléviseur de la pièce principale, s'assurer que la fréquence de liaison de la pièce liée y correspond.

REMARQUE ! Il n'est pas possible de diffuser des signaux HDMI du téléviseur de la pièce principale vers le système des pièces liées.



Si vous disposez d'un système BeoLink, faire fonctionner tous les systèmes connectés par l'intermédiaire du téléviseur dans une pièce liée.

## Connecter le téléviseur dans une pièce liée

Procéder comme suit lors de la connexion de votre téléviseur pour une utilisation dans une pièce liée.

- 1 Raccorder le téléviseur de la pièce liée au secteur.
- 2 A l'aide de votre télécommande, programmer le téléviseur de la pièce liée sur la bonne option.
- 3 Débrancher le téléviseur de la pièce liée du secteur.
- 4 Réaliser les connexions nécessaires.
- 5 Rebrancher le téléviseur de la pièce liée sur l'alimentation secteur.

## Régler une option pour le téléviseur dans une pièce liée

Pour permettre à l'ensemble du système de fonctionner correctement, il est important que le téléviseur dans la pièce liée soit programmé sur l'option adéquate avant de le connecter au système dans la pièce principale. Se placer face au téléviseur de la pièce liée.



et Appuyer sur ce bouton  
 Sélectionner **OPTION?** et valider  
 Sélectionner **V.OPT**  
 Sélectionner **Option 6\***<sup>1</sup>



et Appuyer sur ce bouton  
 Appuyer sur ce bouton  
 Sélectionner la zone dans laquelle se trouve le téléviseur

<sup>1</sup>\*REMARQUE ! Si vous avez une Beo4 et si vous raccordez le téléviseur pour une utilisation dans une pièce liée où d'autres systèmes liés sont déjà connectés, par exemple des enceintes, programmer le téléviseur sur l'Option 5.

## Deux téléviseurs dans la même pièce

Si vous avez deux téléviseurs dans la même pièce et une télécommande pour les deux, il est essentiel que les téléviseurs soient réglés sur les options appropriées pour qu'ils fonctionnent correctement.

### Sélectionner l'option appropriée

Si vous installez un deuxième téléviseur dans une pièce dans laquelle se trouve déjà un téléviseur Bang & Olufsen, et si les deux téléviseurs peuvent être pilotés à l'aide de la télécommande, il faut modifier l'option du second téléviseur afin d'éviter la mise en marche simultanée des deux téléviseurs. Se placer face au second téléviseur.



	et					
Maintenir ce bouton enfoncé		Appuyer sur ce bouton	Sélectionner et valider	OPTION?	Sélectionner V.OPT	Sélectionner Option 4



	et			
Maintenir ce bouton enfoncé		Appuyer sur ce bouton	Appuyer sur ce bouton	Sélectionner la zone dans laquelle se trouve le téléviseur* <sup>1</sup>

### Beo4 – faire fonctionner le téléviseur dans l'option 4

Activer une source par une simple pression de la touche de source correspondante. Cependant, si votre téléviseur est réglé sur Option 4 et que vous utilisez une télécommande Beo4, suivez les instructions pour activer une source. Pour consacrer une télécommande à votre second téléviseur, contacter votre détaillant Bang & Olufsen.

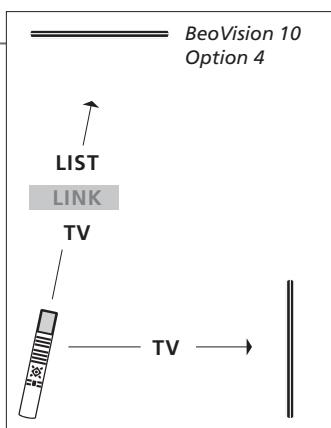

Sélectionner LINK	Sélectionner la source

## Conseils utiles

**Télétexte avec option 4** Pour utiliser le télétexte sur un téléviseur réglé sur l'option 4, paramétrer la Beo4 sur VIDEO 3. Cela limite les fonctions de la Beo4 qui peuvent être utilisées avec des téléviseurs réglés sur d'autres options. Pour plus d'informations, se reporter au Manuel fourni avec votre télécommande Beo4.

<sup>1</sup>\*REMARQUE ! Pour plus d'informations sur le choix de la zone, contacter votre revendeur Bang & Olufsen.

## Beo5 - faire fonctionner les téléviseurs

Normalement, si vous disposez d'une télécommande Beo5, vous pouvez activer une source par simple pression de la touche de source correspondante. Toutefois, si deux téléviseurs se trouvent dans la même pièce, sélectionner au préalable la zone du téléviseur à utiliser.

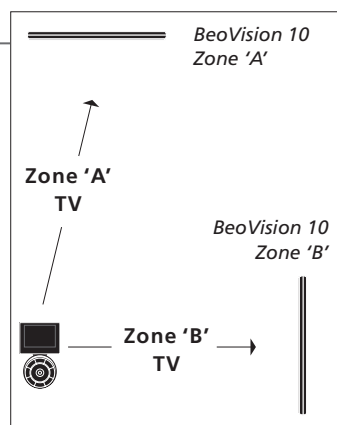

...

TV

Sélectionner la zone du téléviseur à utiliser

Sélectionner la source

**LINK sur la Beo4** Pour afficher LINK sur la Beo4, vous devez tout d'abord l'ajouter à la liste des fonctions de la Beo4. Pour plus d'informations, se reporter au Manuel fourni avec votre télécommande Beo4.



- 20 Son surround
- 21 Type de son
- 22 Sleep Timer et Valider Timer
- 23 Editer et ajouter des chaînes de TV
- 24 Régler les paramètres d'image et de son
- 25 Format d'image
- 26 Configuration du syntoniseur
- 28 Utiliser d'autres équipements avec la Beo5 ou la Beo4

Vous pouvez sélectionner une combinaison d'enceintes qui correspond à la source utilisée.

### Sélectionner les enceintes pour le son d'un film

Lorsque vous sélectionnez une source, le téléviseur sélectionne automatiquement le son optimal, mais vous pouvez ajuster les réglages vous-même en utilisant l'une des combinaisons d'enceintes disponibles.

→ Afficher **SPEAKER** sur l'afficheur de la Beo4\*<sup>1</sup>

→ **1-5**  
→ Sélectionner une combinaison d'enceintes\*<sup>2</sup>

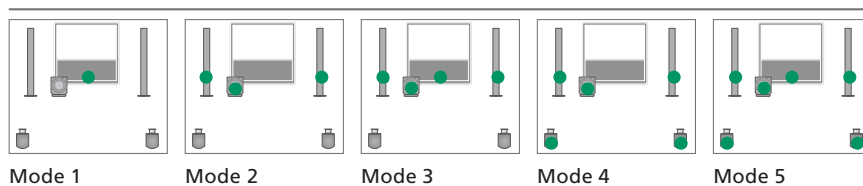

Mode 1

Mode 2

Mode 3

Mode 4

Mode 5

## Conseils utiles

<sup>1</sup>\***Menu LIST** Pour afficher **SPEAKER** sur la Beo4, vous devez tout d'abord l'ajouter à la liste des fonctions de la Beo4.

<sup>2</sup>\***Optimiser** La combinaison d'enceintes est optimisée lorsque vous appuyez sur la touche **GO** de la Beo4. Sur la Beo5, appuyez sur **Optimiser**.

REMARQUE ! Si vous n'avez connecté que deux enceintes avant au téléviseur, vous ne pourrez choisir que **Mode 1-3**. Vous pouvez aussi ajouter un subwoofer BeoLab à votre téléviseur.

Pendant que vous regardez la télévision, commuter entre les types de son disponibles.

## Modifier le type de son ou la langue

Permuter entre les types de son et les langues disponibles.

LIST

GO

Sélectionner **SOUND** et valider

GO

Appuyer à plusieurs reprises pour effectuer une sélection

## Sleep Timer et Valider Timer

Vous pouvez définir un Sleep Timer, qui mettra votre téléviseur hors tension après un laps de temps spécifique. Vous pouvez également faire en sorte que votre téléviseur s'allume et s'éteigne automatiquement en programmant un Valider Timer dans le système de votre pièce principale.

### Activer un Sleep Timer

Programmer le téléviseur pour qu'il bascule en veille après un certain temps.

→ Appuyer sur **LIST** à plusieurs reprises pour afficher **SLEEP** sur l'afficheur de la Beo4\*<sup>1</sup>

→ Appuyer sur **GO** à plusieurs reprises pour faire votre sélection

### Désactiver un Sleep Timer

Si vous changez d'avis, vous pouvez toujours désactiver le Sleep Timer.

→ Appuyer sur **LIST** à plusieurs reprises pour afficher **SLEEP** sur l'afficheur de la Beo4

→ Appuyer sur la touche **GO** à plusieurs reprises jusqu'à ce que **OFF** s'affiche

### Activer la fonction Valider Timer

Pour inclure le téléviseur dans le Valider Timer, régler le Timer sur OUI.\*<sup>2</sup>

→ Appuyer sur **MENU** pour afficher le menu **INSTALLATION TV**

→ Sélectionner le menu **VALIDER TIMER**

→ Sélectionner le menu **TIMER OUI/ NON**

→ Sélectionner **OUI** et valider

## Conseils utiles

<sup>1</sup>\*Menu **LIST** Pour afficher **SLEEP** sur la Beo4, vous devez tout d'abord l'ajouter à la liste des fonctions de la Beo4.

**Sécurité** Pour des raisons de sécurité, le pied ne pivote pas si le téléviseur est allumé par un Valider Timer.

<sup>2</sup>\*REMARQUE ! Pour régler un **VALIDER TIMER**, vous devez posséder un autre produit Bang & Olufsen équipé d'une fonction horloge connecté à votre téléviseur.



Réorganiser l'ordre dans lequel les chaînes apparaissent et leur attribuer un nom. Vous pouvez aussi supprimer une chaîne ou ajouter des chaînes supplémentaires, s'il y en a. Vous pouvez présélectionner jusqu'à 99 chaînes de télévision en les associant à des numéros qui leur sont propres.

## Déplacer une chaîne

Vous pouvez déplacer des chaînes de télévision vers les numéros souhaités.

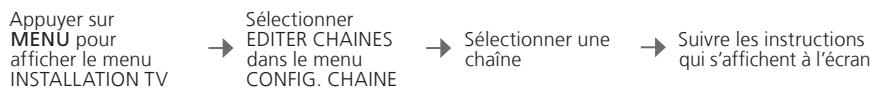

## Nommer une chaîne

Nommer les chaînes de télévision pour les identifier facilement.

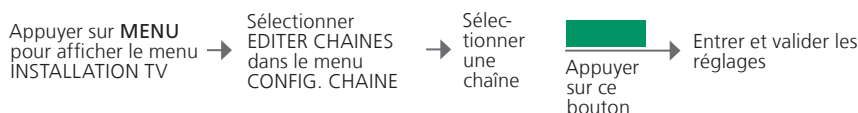

## Effacer une chaîne

Effacer les chaînes non souhaitées.

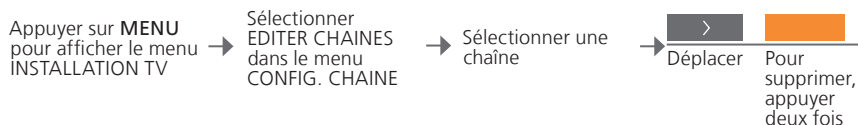

## Ajuster des chaînes réglées

Effectuer un réglage précis de la réception des chaînes, indiquer la présence de chaînes codées et choisir les types audio, etc.

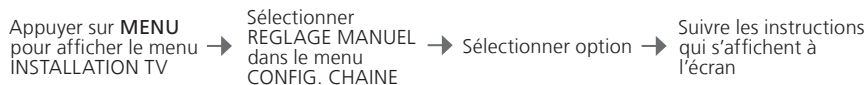

## Nouveau réglage automatique

Resynchroniser automatiquement toutes les chaînes. Tous les réglages effectués disparaîtront.



## Ajouter de nouvelles chaînes

Ajoutez des chaînes qui, par exemple, ont été déplacées par la chaîne de télévision. Syntoniser des chaînes en passant par le menu AJOUTER CHAINES, pour conserver les chaînes réglées précédemment et conserver les noms des chaînes, leur ordre et les réglages sauvegardés pour ces chaînes.



**REGLAGE MANUEL** Le menu REGLAGE MANUEL vous permet d'accéder aux options : FREQUENCE, NUMERO CHAINE, NOM, REGLAGE PRECIS, DECODEUR, STANDARD TV et SON.

**STANDARD TV** Si l'option STANDARD TV apparaît, vérifier que le bon système de diffusion est affiché avant de procéder au réglage : B/G(PAL/SECAM BG), I(PAL I), L(PAL/SECAM L) et D/K(PAL/SECAM D/K). Pour plus d'informations, contacter votre revendeur.

**REMARQUE !** Si des chaînes sont diffusées dans deux langues et que vous souhaitez conserver les deux, vous pouvez mémoriser la chaîne deux fois, une dans chaque langue.

## Régler les paramètres d'image et de son

Les réglages de l'image et du son sont prédéfinis en usine sur des valeurs neutres, qui conviennent à la plupart des situations de visionnage et d'écoute. Cependant vous pouvez, si vous le souhaitez, ajuster ces réglages selon vos préférences.

### Régler l'image

Régler la luminosité, la couleur et le contraste. Pour plus d'informations sur le format d'image, voir p. 25. Les ajustements apportés au réglage TEINTE s'appliquent uniquement à la chaîne en cours.

Appuyer sur **MENU** pour afficher le menu **INSTALLATION TV** → Sélectionner le menu **IMAGE** → Entrer et valider les réglages

### Supprimer l'image

Supprimer temporairement l'image de l'écran.

Appuyer sur **LIST** à plusieurs reprises pour afficher **P.MUTE** sur Beo4 et accepter

### Régler le son

Prérégler le volume, les graves, les aigus ou l'intensité, jusqu'à un subwoofer BeoLab connecté et deux combinaisons d'enceintes par défaut. Le contenu du menu SON varie en fonction des équipements connectés au téléviseur. Pour en savoir plus à propos des combinaisons d'enceintes, voir aussi page 20.

Appuyer sur **MENU** pour afficher le menu **INSTALLATION TV** → Sélectionner le menu **SON** → Sélectionner le menu **REGLAGE SON** → Entrer et valider les réglages

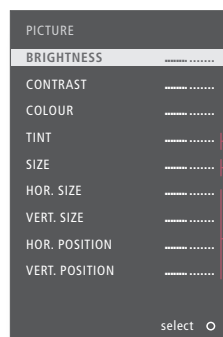
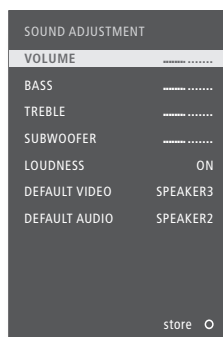

Signal NTSC uniquement  
Signal 1080p/i uniquement  
Signal VGA uniquement

## Conseils utiles

- Réglages temporaires** Pour uniquement enregistrer les réglages vidéo et audio jusqu'à ce que le téléviseur soit éteint, maintenir enfoncé **EXIT** plutôt que le bouton **GO** lors de la validation des réglages.
- VIDEO DEFAULT** La combinaison d'enceintes choisie dans le sous-menu VIDEO DEFAULT s'active automatiquement lorsque vous allumez une source vidéo par le biais du téléviseur.
- AUDIO DEFAULT** La combinaison d'enceintes choisie dans le sous-menu AUDIO DEFAULT s'active automatiquement lorsque vous allumez une source audio par le biais du téléviseur.

Vous pouvez sélectionner un format d'image pour personnaliser votre expérience télévisuelle.

## Sélectionner le format d'image

Lorsque vous sélectionnez une source, le téléviseur adapte automatiquement l'image afin qu'elle remplisse l'écran au maximum, mais vous pouvez sélectionner vous-même un format.

Afficher FORMAT sur l'afficheur de la Beo4\*<sup>1</sup>

1-4

Sélectionner le format\*<sup>2</sup>

Régler l'image vers le haut ou le bas à l'aide des touches fléchées si possible

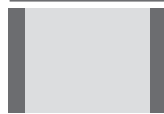

**Standard\*<sup>3</sup>**  
Pour un format panoramique ou 4:3

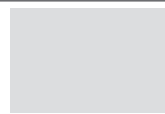

**Zoom**  
L'image est ajustée verticalement



**Grand écran**  
Pour de véritables images 16:9 grand écran

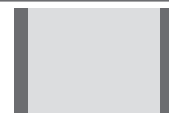

**Etendu**  
Les barres peuvent être supprimées et l'image affichée au format 16:9.

<sup>1</sup>\***Menu LIST** Pour afficher **FORMAT** sur la Beo4, vous devez tout d'abord l'ajouter à la liste des fonctions de la Beo4.

<sup>2</sup>\***Optimiser** Le format d'image est optimisé lorsque vous appuyez sur la touche **GO** de la Beo4. Sur la Beo5, appuyer sur **Optimiser**.

<sup>3</sup>\***Variante** Utiliser **◀** ou **▶** pour sélectionner d'autres options que l'option standard. Sur la Beo5, appuyer sur **Variante**.

## Configuration du tuner

Désactiver le syntoniseur TV ou DVB si votre source TV ou DVB est un périphérique, comme un décodeur STB.

### Désactiver le syntoniseur interne

Si vous désactivez le syntoniseur TV, vous pouvez activer le syntoniseur DVB à l'aide du bouton **TV**. Si vous désactivez le syntoniseur DVB, vous pouvez activer une unité périphérique connectée à l'aide du bouton **DTV**.

Appuyer sur **MENU**  
pour afficher le menu  
**INSTALLATION TV**

Sélectionner le  
menu **CONFIG.**  
**SYNTONISEUR**

→ Désactiver/activer  
**SYNTONISEUR TV**

→ Désactiver/activer  
**DVB HD** et valider

### Désactiver le syntoniseur TV/DVB

Si vous désactivez à la fois le syntoniseur TV et le syntoniseur DVB, vous pouvez activer un périphérique jouant le rôle de syntoniseur à l'aide du bouton **TV** ou du bouton **DTV**.

### Menu **CONFIG.** **CHAINE**

Le menu **CONFIG. CHAINE** est disponible uniquement si le syntoniseur TV est activé. Voir p. 46.

**REMARQUE !** Si vous avez connecté un enregistreur à disque dur Bang & Olufsen à votre téléviseur, nous vous recommandons de ne pas désactiver le syntoniseur TV.



Le Peripheral Unit Controller intégré joue le rôle d'interprète entre l'équipement vidéo connecté (par exemple un décodeur STB, un enregistreur ou un lecteur de DVD) et votre télécommande Bang & Olufsen.

### Afficher le menu en superposition\*<sup>1</sup>

La télécommande Beo4 permet d'accéder rapidement aux fonctions sélectionnées par le biais du menu en superposition.

Sélectionner l'équipement connecté

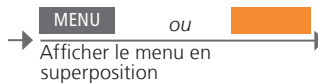

Afficher le menu en superposition

Sélectionner une fonction

### Fonctionnement direct de la Beo4

Activer une fonction sans le menu en superposition. L'équipement connecté doit être allumé. Pour obtenir une liste des fonctions, contacter votre revendeur Bang & Olufsen.

→ Appuyer sur une touche de couleur pour activer la fonction

ou

Appuyer sur **GO** et un numéro pour activer une fonction

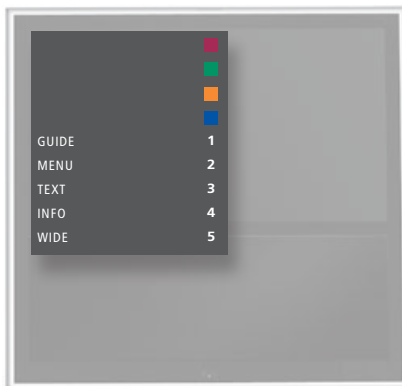

Le menu en superposition de la Beo4.

## Conseils utiles

### <sup>1</sup>\*Menu en superposition

Il n'est pas possible d'appeler la superposition dans des pièces linkées. A la place, appuyer sur une touche de couleur souhaitée ou sur **GO** suivi d'un numéro.

REMARQUE ! De la configuration du tuner et des paramètres du menu **CONNEXIONS** dépend la touche de source permettant d'activer votre unité périphérique. Voir p. 26 et 35.

Utiliser la télécommande Bang & Olufsen pour accéder aux fonctions proposées par votre équipement non-Bang & Olufsen.

### Télécommande Beo5

Les fonctions principales de votre équipement sont accessibles via l'afficheur de la Beo5. Il est toutefois possible que toutes les fonctions ne soient pas prises en charge.

→ Sélectionner la source → Sélectionner une fonction

### Utiliser des menus de l'équipement

Utiliser le propre menu d'un équipement connecté par l'intermédiaire de la télécommande. Pour revenir à un menu précédent, il est possible que vous deviez appuyer sur **EXIT** plutôt que **STOP** sur la Beo4.

→ Appeler le menu de l'équipement



Naviguer dans les menus



ou



Sélectionner une fonction



Parcourir des pages/listes de chaînes



Saisir des informations

**Allumer ou éteindre** Sur certains équipements connectés, appuyer sur **GO** puis sur **0** pour allumer et éteindre l'appareil si vous utilisez une Beo4.

**Menu TV** Sur la Beo4, appuyer deux fois sur **MENU** pour afficher le menu principal du téléviseur, par exemple lorsqu'un DVD est sélectionné comme source.

**REMARQUE !** Voir également le manuel accompagnant l'équipement connecté. Pour plus d'informations sur les équipements pris en charge, contactez un revendeur Bang & Olufsen.





- 
- 32 Installer votre téléviseur
  - 34 Etendre une installation
  - 36 Installer un équipement supplémentaire
  - 38 Panneaux de connexion
  - 40 Première installation du téléviseur
  - 42 Configuration des enceintes
  - 44 Réglages supplémentaires
  - 46 Menus à l'écran
  - 46 Nettoyage

Suivre les instructions relatives à l'emplacement et aux connexions décrites sur cette page et les suivantes.

## Options d'emplacement

Le téléviseur peut être placé sur un support mural ou un pied motorisé.

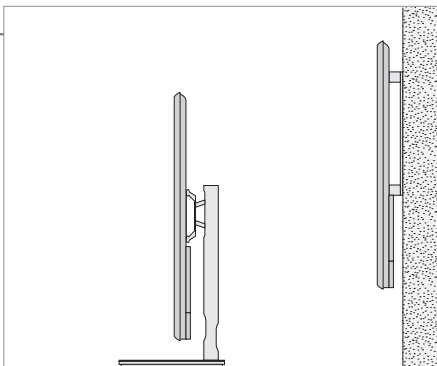

## Maniement

Il est recommandé de placer le téléviseur dans l'emballage pendant que vous fixez les charnières du support mural ou du pied.

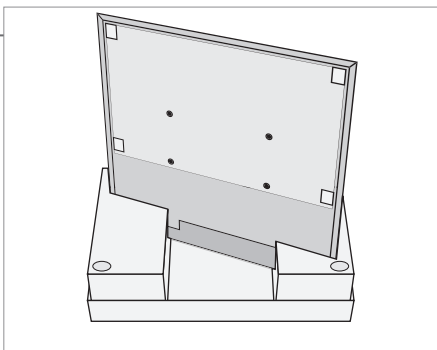

## Support mural et pied motorisé

Définir l'angle de rotation maximal du téléviseur sur son pied. Voir p. 41. Le support mural peut être tourné manuellement de 45 degrés vers la gauche ou vers la droite en fonction de l'installation. Prévoir un dégagement suffisant autour du téléviseur pour lui permettre de pivoter et de s'incliner librement.

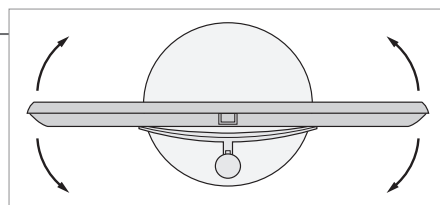
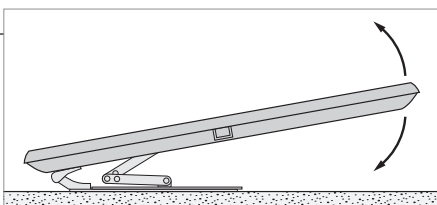

## Important

**Ventilation** Pour garantir une ventilation adéquate, laisser suffisamment d'espace autour de l'écran. Ne pas couvrir les ventilateurs. En cas de surchauffe, un avertissement apparaît à l'écran ; mettre alors le téléviseur en veille, sans l'éteindre, pour permettre au téléviseur de refroidir. Vous ne pouvez pas utiliser le téléviseur pendant cette période.

### Présentation

Repérer le panneau de connexion et autres éléments importants :

- 1 Support de montage du support mural.
- 2 Support de montage du pied.
- 3 Cache du panneau de connexion. La prise de raccordement au secteur se trouve également ici. Retirer le cache en le tirant vers le bas.

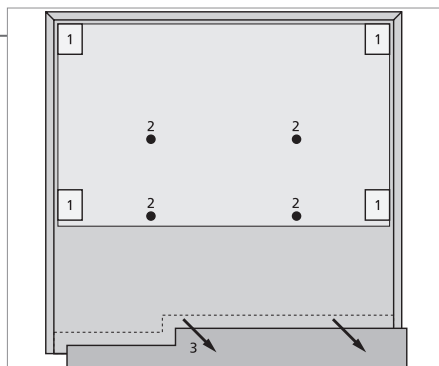

### Tirage des câbles

Vous pouvez fixer les câbles d'un côté comme de l'autre, ou au milieu, selon l'emplacement du pied ou du support mural.

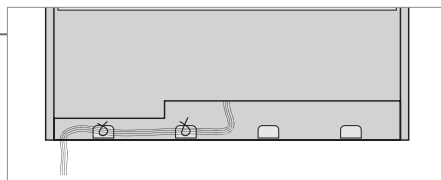

En cas d'utilisation d'un pied motorisé, s'assurer que vous disposez d'une longueur de câble suffisante pour permettre au téléviseur de pivoter dans un sens comme dans l'autre avant de fixer les câbles avec les attaches prévues à cet effet pour les regrouper de manière ordonnée.

### Attacher le tissu frontal

Lorsque le téléviseur est placé sur un support mural ou un pied, vous pouvez attacher le tissu frontal.

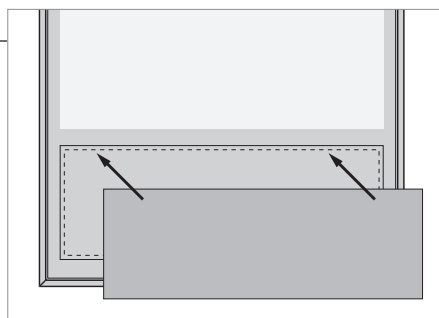

Durant le nettoyage, il est recommandé d'ôter le tissu frontal. Éviter de répandre du liquide directement sur l'écran, cela pouvant endommager les enceintes ; utiliser plutôt un chiffon doux. Voir p. 46.

## Etendre une installation

Votre téléviseur prend en charge un large éventail d'équipements supplémentaires.

### Débrancher du secteur

Lors de l'extension de votre installation, le téléviseur doit être débranché du secteur.

→ Eteindre le téléviseur

→ Débrancher le téléviseur du secteur

### Connecter un équipement supplémentaire

Pour faire fonctionner des produits d'une autre marque que Bang & Olufsen avec la Beo4, fixer un émetteur IR Bang & Olufsen sur chaque appareil. Voir également page 37.

→ Sélectionner la prise PUC correspondante

→ Réaliser les connexions

### Allumer le téléviseur

Les caches doivent toujours être fixés avant le branchement du téléviseur sur le secteur.

→ Fixer tous les caches de connexion

→ Brancher le téléviseur sur le secteur

→ Allumer le téléviseur

## Informations

**OPTIONS DE VEILLE** Régler le décodeur STB pour qu'il se coupe lorsque vous changez de source ou lorsque vous éteignez le téléviseur. Vous pouvez également opter pour que le décodeur STB reste toujours allumé ou qu'il soit allumé ou éteint manuellement au moyen de la télécommande.

## Enregistrer des équipements supplémentaires

Si le téléviseur ne le détecte pas automatiquement, enregistrer l'équipement que vous y avez connecté. Recommencer l'opération pour chaque groupe de prises.

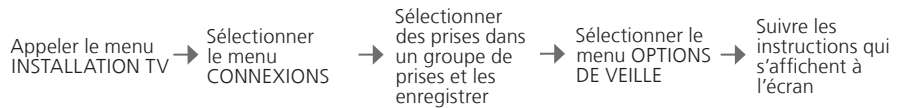

Contenu du menu CONNEXIONS	AV1–AV4	Enregistrer un équipement connecté
	HDMI EXPANDER	Activer ou désactiver un boîtier d'extension HDMI connecté à la prise HDMI B
	RÉGLAGE DES LIAISONS	Définir une fréquence de liaison et activer le modulateur système, voir p. 14.

Options de source dans les menus AV1 à AV4	NONE	Pas d'équipement connecté
	V.MEM	Magnétoscope connecté
	DVD	Enregistreur ou lecteur de DVD connecté
	DVD2	Enregistreur ou lecteur de DVD connecté
	DTV2 (V.AUX)	Équipement, de type décodeur STB
	DTV	Équipement, de type décodeur STB <sup>*1</sup>
	V.AUX2	Équipement, de type console de jeux vidéo
	TV	Équipement, de type décodeur STB <sup>*1</sup>
	PC	PC connecté ou BeoMaster (seulement AV3)

Les options précédentes ne sont que des exemples d'enregistrements. Vous pouvez enregistrer un équipement disponible sur n'importe quelle option de source. Il se peut également que vous deviez enregistrer un équipement supplémentaire dans le système Master Link.

**VGA** Equipements connectés par une prise VGA (AV3).  
**Y – Pb – Pr** Equipement connecté par une prise Y – Pb – Pr (AV2 ou AV3).  
**HDMI** Equipement connecté par une prise HDMI. Si vous avez défini l'option HDMI EXPANDER sur OUI dans le menu CONNEXIONS, l'option B des menus AV est remplacée par B1, B2, B3 et B4.

<sup>\*1</sup>Uniquement disponible si les syntoniseurs DVB/TV ont été désactivés. Voir p. 26.

## Installer un équipement supplémentaire

Installer le téléviseur avec des sources vidéo et des enceintes.

### Signaux d'antenne

Connecter vos signaux d'antenne, comme un câble ou une antenne, aux prises indiquées sur le schéma.

### Enceintes

Utiliser des enceintes Bang & Olufsen Power Link. Utiliser les câbles fournis avec celles-ci. Des câbles sont disponibles auprès de votre revendeur Bang & Olufsen.

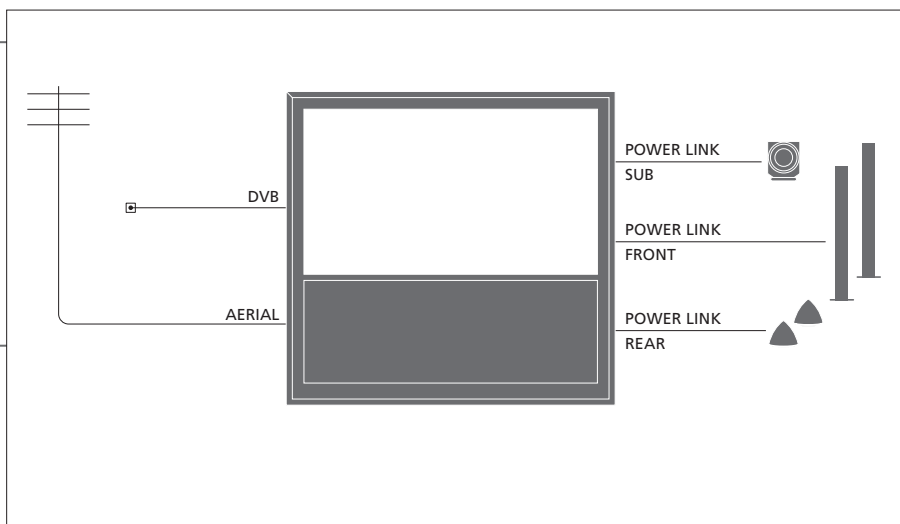

## Conseils utiles

### Équipement avec sortie HDMI

Un équipement avec sortie HDMI, comme un décodeur STB, peut être connecté à une prise HDMI du téléviseur étant disponible, quel que soit le groupe de prises AV spécifique auquel l'équipement a été connecté. Pour diffuser la source vers une autre pièce, vous devez également connecter l'équipement à une prise 21 broches ou à la prise d'entrée vidéo AV3, sur le panneau de connexion. Pour plus d'informations sur l'installation d'un équipement connecté en vue de son utilisation, voir p. 35.

### Équipement vidéo supplémentaire

Connecter en même temps plusieurs types différents d'équipement vidéo. Ici se trouvent aussi des exemples de noms de source que vous pouvez sélectionner pour l'équipement dans le menu CONNEXIONS.

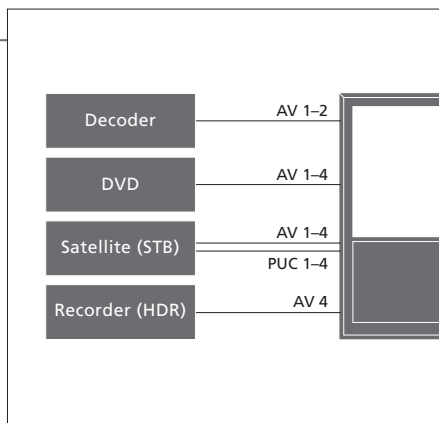

Émetteurs IR : Pour faire fonctionner des appareils d'une autre marque que Bang & Olufsen avec votre télécommande Bang & Olufsen, fixer un émetteur IR Bang & Olufsen sur chacun d'eux. Brancher chaque émetteur à la prise PUC correspondante sur le panneau de connexion principal.

### Système audio

Connecter un système audio Bang & Olufsen à votre téléviseur à l'aide d'une prise Master Link. Le connecter à la prise Master Link sur le panneau de connexion principal. Voir également les pages 12 et 13.

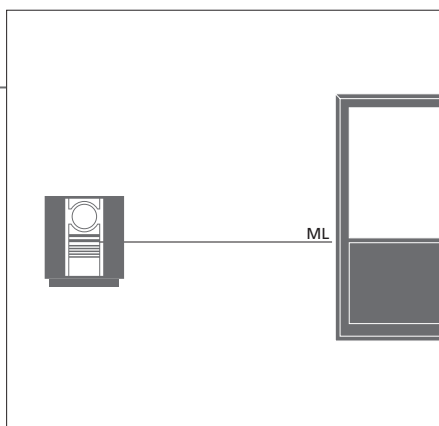

### Câble secteur et fiche

Le câble secteur et la fiche fournis sont spécialement conçus pour le téléviseur. Le changement de la fiche ou tout endommagement du câble secteur peut nuire au bon fonctionnement du téléviseur. Connecter la prise ~ sur le panneau de connexion principal de votre téléviseur à la prise secteur. Le témoin rouge du récepteur IR s'allume et le téléviseur est en mode veille, prêt à fonctionner.

## Panneaux de connexion

Tout équipement connecté au panneau de connexion principal doit être enregistré dans le menu CONNEXIONS. Voir p. 35.

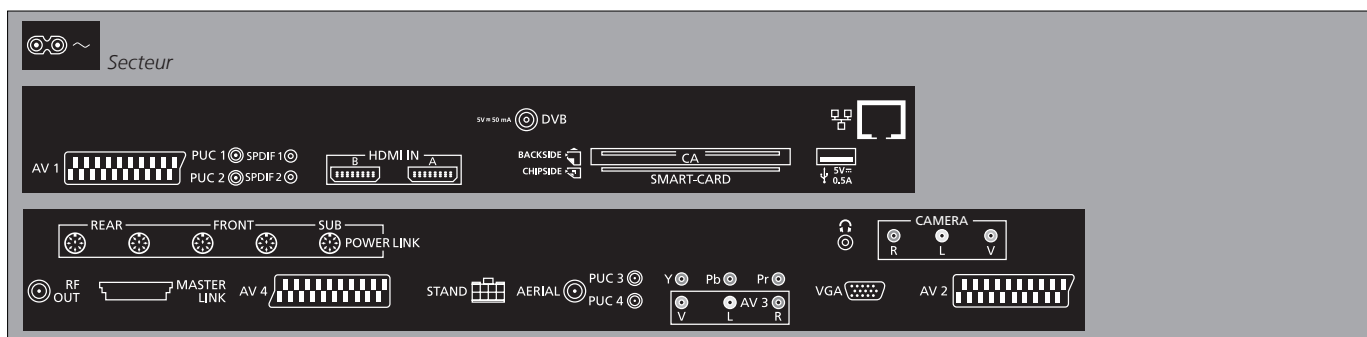

### ~ – Secteur

Connexion à l'alimentation secteur.

### → USB

Réservée à la maintenance.

### Ethernet\*<sup>1</sup>

Réservée à la maintenance.



Brancher un casque stéréo.

### AV (1–2 et 4)

Prises 21 broches pour la connexion d'un appareil vidéo supplémentaire (lecteur DVD, décodeur STB, deuxième décodeur, enregistreur, etc.).

### AV3 (vidéo, G, D)

Pour la connexion audio (canal son respectivement gauche et droit) et des signaux vidéo provenant d'une source externe.

## Conseils utiles

**SMART CARD** Insérer la Smart Card dans le module CA, puce vers l'avant du module. Insérer le module CA, face avant vers l'écran. Si la Conax Smart Card est utilisée seule, la puce doit faire face à l'écran.

<sup>1</sup>\*Ne vous branchez que sur un réseau local (LAN) qui ne sort pas de votre appartement, votre maison ou votre bâtiment.



**Y – Pb – Pr (AV2–3)**

Pour des signaux vidéo venant d'une source externe, par exemple une source HDTV. La prise peut être utilisée en conjonction avec une prise AV ou une prise audio numérique.

**SPDIF (1–2)**

Prise d'entrée audio numérique, par exemple un lecteur de DVD.

**PUC (1–4)**

Pour des signaux de contrôle IR vers des équipements externes connectés à une prise AV.

**HDMI IN (A–B)**

Pour un PC ou une source vidéo High Definition Multimedia Interface. Les sources peuvent être enregistrées sur n'importe quel groupe de prises AV. Brancher un boîtier d'extension HDMI sur la prise HDMI B.

**VGA (AV3)**

Pour la connexion d'un ordinateur afin de recevoir des graphiques analogiques.

**RF OUT**

Prise de sortie d'antenne pour la diffusion de signaux vidéo vers d'autres pièces. Nécessite également un amplificateur RF.

**DVB**

Prise d'entrée d'antenne pour un signal TV numérique.

**MASTER LINK**

Pour un système audio ou vidéo compatible Bang & Olufsen.

**POWER LINK (SUB)**

Utiliser pour connecter un subwoofer Bang & Olufsen.

**POWER LINK (FRONT – REAR)**

Utiliser pour la connexion d'enceintes externes dans une installation de son surround. Voir également les pages 42 et 43.

**PCMCIA/SMARTCARD**

Pour une carte et un module permettant d'accéder aux chaînes numériques par satellite.

**STAND**

Pour la connexion d'un pied motorisé.

**AERIAL**

Prise d'entrée d'antenne pour un signal TV analogique, par exemple une antenne extérieure ou un réseau de télévision câblée.

**CAMERA (vidéo, G, D)**

Pour la connexion audio (canal son respectivement gauche et droit) et des signaux vidéo provenant d'une source externe.

**Casque** Pour couper le son des enceintes, appuyer au milieu du bouton volume. Augmenter ou diminuer le volume en appuyant sur la touche volume pour ajuster le volume du casque. Pour rétablir le son dans les enceintes, appuyer à nouveau sur le centre de la touche volume.

**REMARQUE !** Une écoute prolongée à fort volume peut être dangereuse pour l'ouïe !

## Première installation du téléviseur

La procédure de première installation est activée lors de la première mise sous tension du téléviseur après son raccordement à l'alimentation secteur. Pour modifier votre installation ultérieurement, accéder aux mêmes menus et mettre vos réglages à jour.

### Allumer le téléviseur

Le téléviseur met 20 secondes environ à démarrer, avant d'être prêt à l'emploi.

TV

Allumer

### Sélectionner les paramètres

Lorsque vous allumez le téléviseur pour la première fois, vous êtes invité à effectuer les réglages successifs suivants.\*<sup>1</sup>



Sélectionner le paramètre



Valider et passer à l'option suivante du menu

LANGUE

Définir la langue du menu à l'écran

REGLAGES PIED

Calibrer le pied, voir p. 41

POSITIONS PIED

Régler les positions du pied, voir p. 41 et 44

CONFIG. SYNTONISEUR

Désactiver ou activer DVB ou syntoniseur TV interne

CONNEXIONS

Enregistrer équipement connecté, voir p. 35

REGLAGE AUTO.

Régler automatiquement des chaînes de télévision, voir aussi p. 34.

Option disponible uniquement si le syntoniseur TV est activé, voir p. 26

## Informations

**Syntoniseur TV** Le menu CONFIG. CHAINE n'est disponible que si le syntoniseur TV est activé. Voir p. 26 et 46.

**Connexions** Sélectionner le type d'équipement connecté à chaque prise, les prises utilisées, le nom du produit et le nom de la source.

**Réglage auto.** Un menu pour le réglage automatique des chaînes s'affiche sur l'écran.

<sup>1</sup>\*REMARQUE ! Une fois les réglages préférés sélectionnés dans un menu, il est possible que vous deviez appuyer sur le bouton vert pour passer au menu suivant de la procédure de première installation. Suivre les instructions qui s'affichent à l'écran.

## Régler les enceintes

Les enceintes doivent être installées de façon à optimiser le son en fonction de votre position d'écoute.

TYPE HAUT-PARLEUR

DISTANCE ENCEINTE

NIVEAU ENCEINTE

La première installation des enceintes ne concerne que les enceintes pour regarder la télévision. Voir aussi « *Configuration des enceintes* » aux pages 42 et 43 et « *Son surround* » à la page 20.

REGLAGE SON

Régler le volume, les graves, les aigus et intensité, et préréglé deux combinaisons d'enceintes par défaut. Vous pouvez à tout moment sélectionner une combinaison d'enceintes différente. Voir p. 20 et 24.

## Régler le pied

Définir l'angle de rotation maximal du téléviseur – vers la gauche et vers la droite. Le mouvement motorisé du téléviseur ne fonctionne pas tant que le réglage n'est pas terminé. Vous ne pouvez pencher le téléviseur que manuellement.

REGLAGES PIED



A l'invite DEF. POS. LA PLUS A GAUCHE, faire pivoter l'écran vers la gauche jusqu'à ce qu'il se trouve dans la position maximale souhaitée.

A l'invite DEF. POS. LA PLUS A DROITE faire pivoter l'écran vers la droite jusqu'à ce qu'il se trouve dans la position maximale souhaitée.

Valider

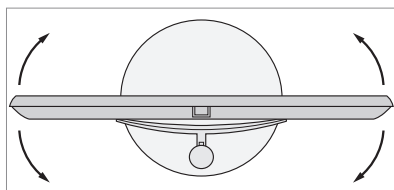

POSITIONS PIED

Régler des positions prédéfinies préférées pour l'orientation du téléviseur lorsqu'il est allumé et éteint. Voir p. 44.

REMARQUE ! Le pied doit être réglé avant de pouvoir utiliser le mouvement motorisé.

## Configuration des enceintes

Ajouter des enceintes Power Link et un subwoofer BeoLab à votre téléviseur pour obtenir un système de son surround.

### Sélectionner la configuration des enceintes

Allumer le téléviseur en mode TV avant de paramétrer les enceintes.

Allumer le téléviseur et appeler le menu INSTALLATION TV

→ Sélectionner le menu SON

→ Sélectionner menu

### Régler le type d'enceinte

Enregistrer le type de chaque enceinte dans le menu.

Sélectionner le menu TYPE HAUT-PARLEUR

→ Sélectionner l'enceinte et afficher le type d'enceinte

→  Valider

### Régler la distance des enceintes

Entrer les distances linéaires en mètres entre votre position de vision favorite et chacune des enceintes.

Sélectionner le menu DISTANCE ENCEINTE

→ Sélectionner l'enceinte et la distance

→  Valider

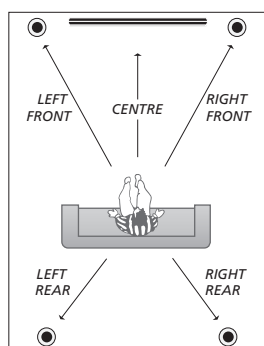

Régler la distance des enceintes.

## Informations

**Son pendant l'installation** Il arrive qu'une enceinte produise un son au cours du processus d'installation. Vérifier que l'enceinte en surbrillance correspond au nom de l'enceinte qui émet le son.

### **Étalonner le niveau sonore**

Un son d'étalonnage est produit tour à tour par chaque enceinte. Régler les enceintes en fonction du niveau sonore de l'enceinte centrale. Cela garantit une qualité sonore parfaite.

→ Sélectionner le menu  
NIVEAU ENCEINTE

→ Sélectionner  
AUTOMATIQUE ou  
MANUEL dans  
SEQUENCE

→ Si MANUEL est  
sélectionné,  
sélectionner une  
enceinte et régler le  
niveau

→  Valider

### **Voir système sonore actif**

Afficher à l'écran le nom du système sonore actif pour une source ou une émission donnée.

→ Appeler le menu  
INSTALLATION TV

→ Sélectionner le  
menu SON

→ Sélectionner le menu SYSTEME SONORE ACTIF

---

REMARQUE ! Une fois l'étalonnage des enceintes effectué, vous ne devez à nouveau étalonner le son des enceintes que si vous modifiez votre installation.

## Réglages supplémentaires

Vous pouvez régler les positions vers lesquelles le téléviseur doit s'orienter.

### Positions du téléviseur

Vous pouvez programmer différentes positions selon que vous regardez la télévision, que vous écoutez de la musique ou que le téléviseur est éteint. Pour la première installation du pied, voir la page 40.

Afficher le menu  
INSTALLATION TV et  
sélectionner le menu  
POSITIONS PIED

Sélectionner VIDEO,  
AUDIO VEILLE ou  
REGLAGES PIED

Pivoter le téléviseur  
à votre convenance

GO  
Accepter\*<sup>1</sup>

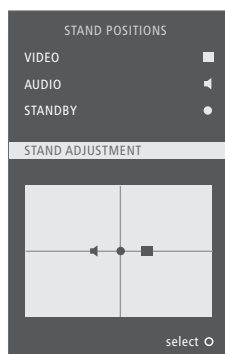

---

## Conseils utiles

<sup>1</sup>\***Configuration initiale** Une fois les différentes positions du téléviseur réglées, appuyer sur le bouton vert pour continuer la configuration initiale.



**Généralités :** Sélectionner TV et MENU.

<p><b>1.</b> [Left Arrow] [GO]</p> <p>REGLAGE</p> <p>SLEEP TIMER p. 22</p> <p>VALIDER TIMER</p> <p>CONNEXIONS</p> <p>CONFIG. SYNTONISEUR</p> <p>SON</p> <p>IMAGE</p> <p>POSITIONS PIED</p> <p>LANGUE</p>	<p><b>2.</b> [Left Arrow] [GO]</p> <p>EDITER CHAINES p. 23</p> <p>AJOUTER CHAINES p. 23</p> <p>REGLAGE AUTO. p. 23</p> <p>REGLAGE MANUEL</p> <p>ACTIF p. 22</p> <p>AV1-AV4 p. 35</p> <p>HDMI EXPANDER p. 35</p> <p>REGLAGE DES LIAISONS pp. 14 et 35</p> <p>SYNTONISEUR TV p. 26</p> <p>DVB HD p. 26</p> <p>REGLAGE SON p. 24</p> <p>TYPE HAUT-PARLEUR p. 42</p> <p>DISTANCE ENCEINTE p. 42</p> <p>NIVEAU ENCEINTE p. 43</p> <p>SYSTEME SONORE ACTIF p. 43</p> <p>BRILLANCE p. 24</p> <p>CONTRASTE p. 24</p> <p>COULEUR p. 24</p> <p>TEINTE p. 24</p> <p>TAILLE p. 24</p> <p>DIM. HORIZ. p. 24</p> <p>DIM. VERTIC. p. 24</p> <p>POS. HORIZ. p. 24</p> <p>POS. VERTIC. p. 24</p> <p>VIDEO p. 44</p> <p>AUDIO p. 44</p> <p>VEILLE p. 44</p> <p>REGLAGES PIED p. 44</p>	<p><b>3.</b> Sélectionner les paramètres [GO]</p> <p>FREQUENCE</p> <p>NUMERO CHAINE</p> <p>NOM</p> <p>REGLAGE PRECIS</p> <p>DECODEUR</p> <p>STANDARD TV</p> <p>SON</p> <p>FREQUENCE</p> <p>STANDARD TV</p> <p>MODULATEUR</p>
--	--	--

## Nettoyage

**Entretien** L'entretien normal, qui comprend le nettoyage, incombe à l'utilisateur.

**Ecran** Utiliser un détergent liquide doux et nettoyer légèrement l'écran sans laisser de rayures ou de traces. Certains types de chiffons en microfibres peuvent endommager le revêtement optique en raison de leur fort effet abrasif.

**Coffret et commandes** Retirer la poussière des surfaces à l'aide d'un chiffon sec et doux. Pour éliminer les taches, utiliser un chiffon doux et légèrement humide imbibé d'une solution d'eau et de détergent doux (par exemple du liquide vaisselle).

**Ne jamais utiliser d'alcool** Ne jamais utiliser d'alcool ou d'autres solvants pour nettoyer le téléviseur.



---

REMARQUE ! Si la vitre de l'écran frontal se fissure ou s'ébrèche ou si elle est endommagée d'une manière ou d'une autre, elle devra être remplacée immédiatement, étant donné qu'il existe un risque de blessure. Vous pouvez commander une vitre d'écran frontal de remplacement chez votre revendeur Bang & Olufsen.

**Directive DEEE (déchets d'équipements électriques et électroniques) : protection de l'environnement**



Il n'est pas permis de jeter les équipements, les pièces électriques et électroniques et les batteries portant ce symbole avec les ordures ménagères ; tous les équipements, pièces électriques et électroniques et batteries doivent être collectés et mis au rebut séparément.

En mettant au rebut les équipements électriques et électroniques et les batteries par le biais des systèmes de collecte disponibles dans votre pays, vous protégez l'environnement et la santé humaine, et contribuez à une utilisation rationnelle et sage des ressources naturelles. La collecte des batteries et des équipements et déchets électriques et

électroniques évite la pollution éventuelle de la nature par des substances dangereuses qui peuvent être présentes dans les produits et équipements électriques et électroniques.

Votre revendeur Bang & Olufsen se fera un plaisir de vous conseiller sur la procédure correcte de mise au rebut dans votre pays.

*Si un produit est trop petit pour être marqué à l'aide de ce symbole, ce dernier figure dans le manuel de l'utilisateur, sur le certificat de garantie ou sur l'emballage.*

---

Tous les produits Bang & Olufsen sont conformes à la législation environnementale internationale.

 *Ce produit est conforme aux dispositions des Directives 2004/108/CE et 2006/95/CE.*

This product incorporates copyright protection technology that is protected by U.S. patents and other intellectual property rights. Use of this copyright protection technology must be authorized by Macrovision, and is intended for home and other limited viewing uses only unless otherwise authorized by Macrovision. Reverse engineering or disassembly is prohibited.

Manufactured under license from Dolby Laboratories. Dolby, Pro Logic, and the double-D symbol are registered trademarks of Dolby Laboratories.  
Confidential unpublished works.  
Copyright 1992–2003 Dolby Laboratories.  
All rights reserved.

Manufactured under license under U.S. Patent #'s: 5,451,942; 5,956,674; 5,974,380; 5,978,762; 6,487,535; 7,003,467; 7,212,872 & other U.S. and worldwide patents issued & pending.  
DTS, DTS Digital Surround, ES, and Neo:6 are registered trademarks and the DTS logos, and Symbol are trademarks of DTS, Inc.  
© 1996-2008 DTS, Inc.  
All Rights Reserved.









